

Présentation du Fablab Coh@bit



Jean-Baptiste Bonnemaïson
Pierre Grangé-Praderas

2022

Un Fablab ?

- **Fablab = contraction de l'anglais Fabrication Laboratory, « laboratoire de fabrication »**
- **Lieu ouvert au public et aux étudiants**
- **Dédié à la création, à la production numérique et au partage des connaissances**
- **Atelier collaboratif équipé de machines et d'outils**
- **Ouvert à toute personne désireuse d'apprendre et de partager**
- **Réaliser ses projets en DIY ou participer aux projets du Fablab**



Outils du Fablab

Machines de fabrication numérique

Imprimantes 3D

Découpe laser

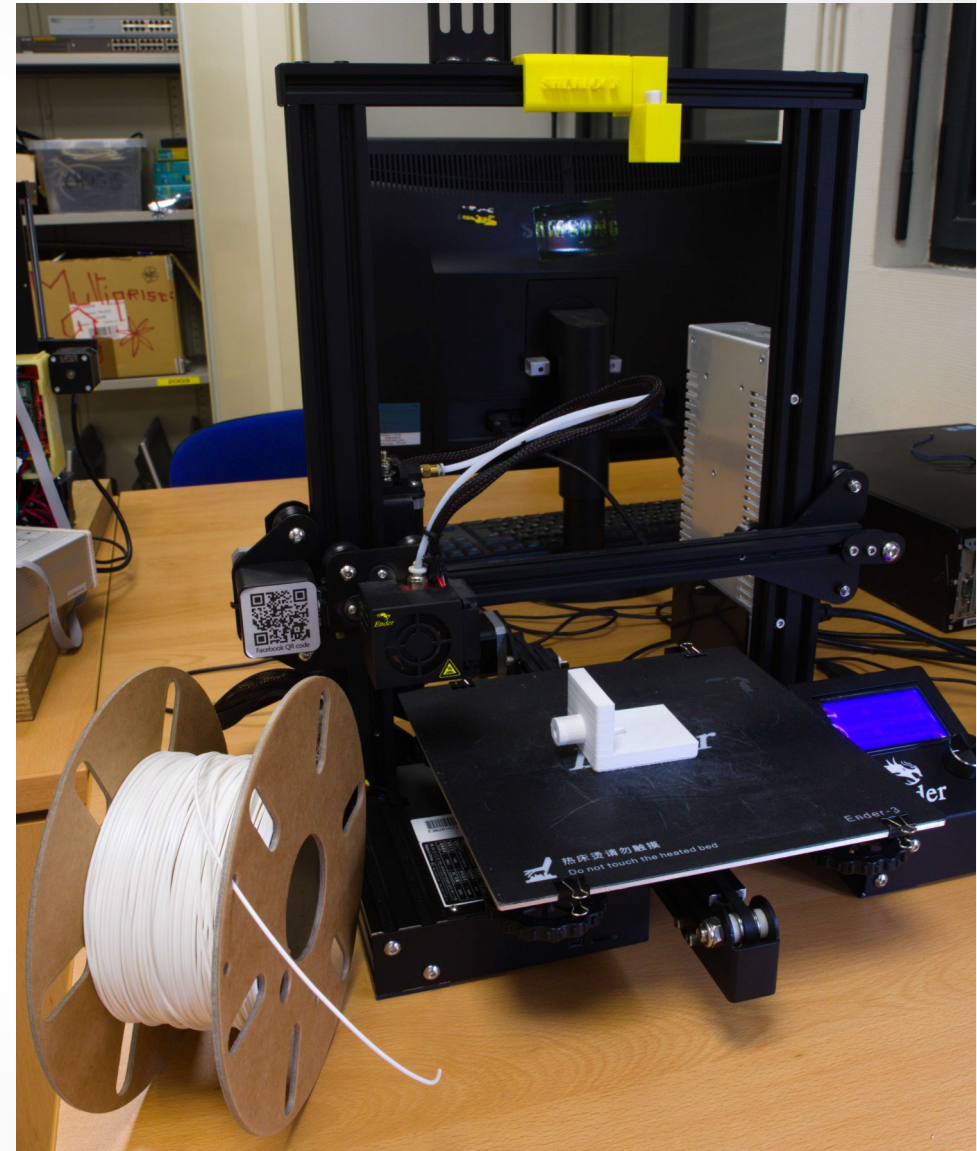
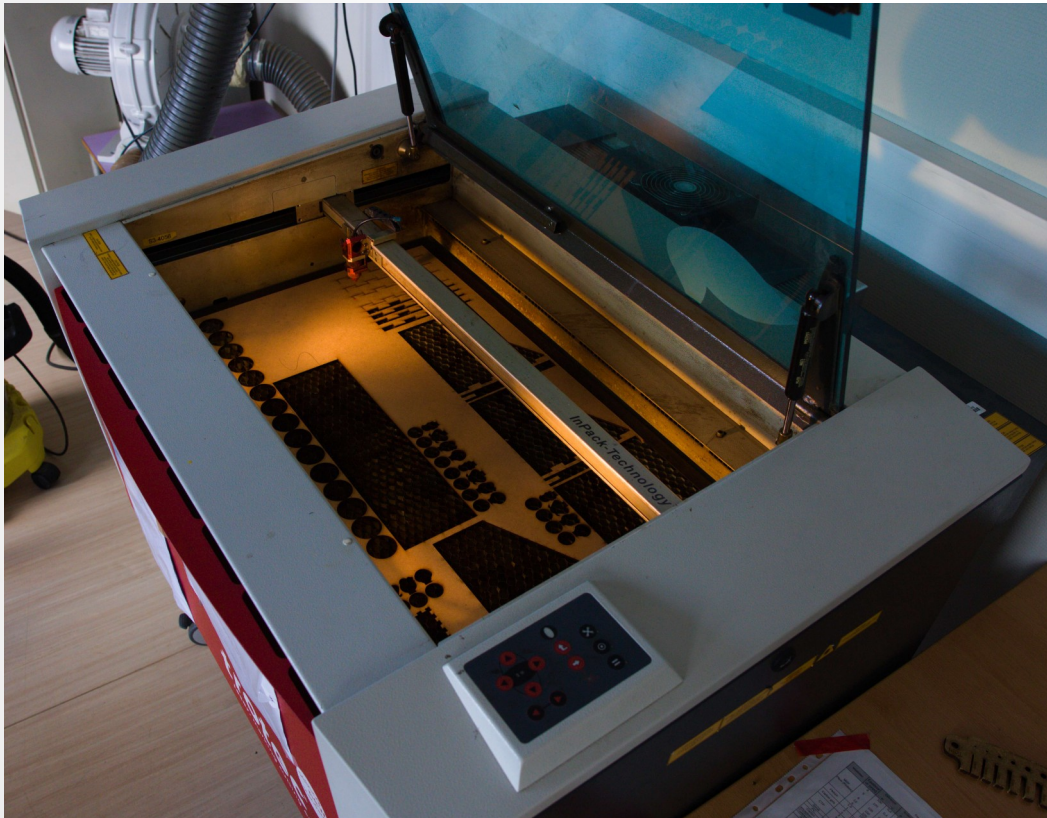

Outils du Fablab

Machines de fabrication numérique

Plotter de découpe

Fraiseuse

Brodeuse

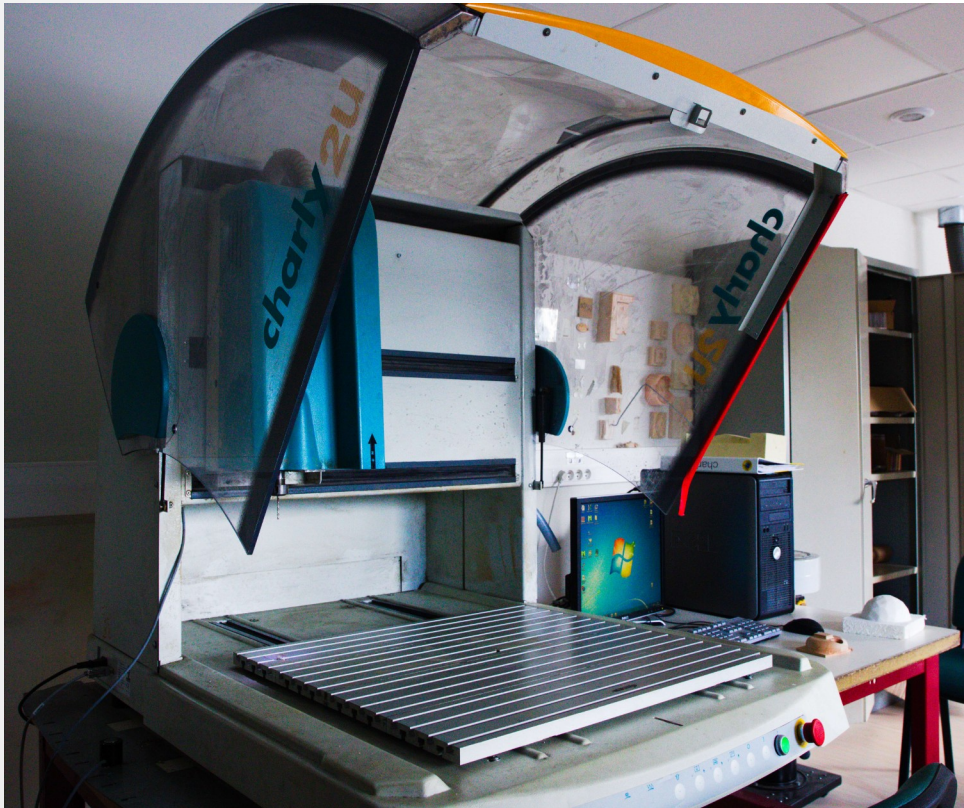
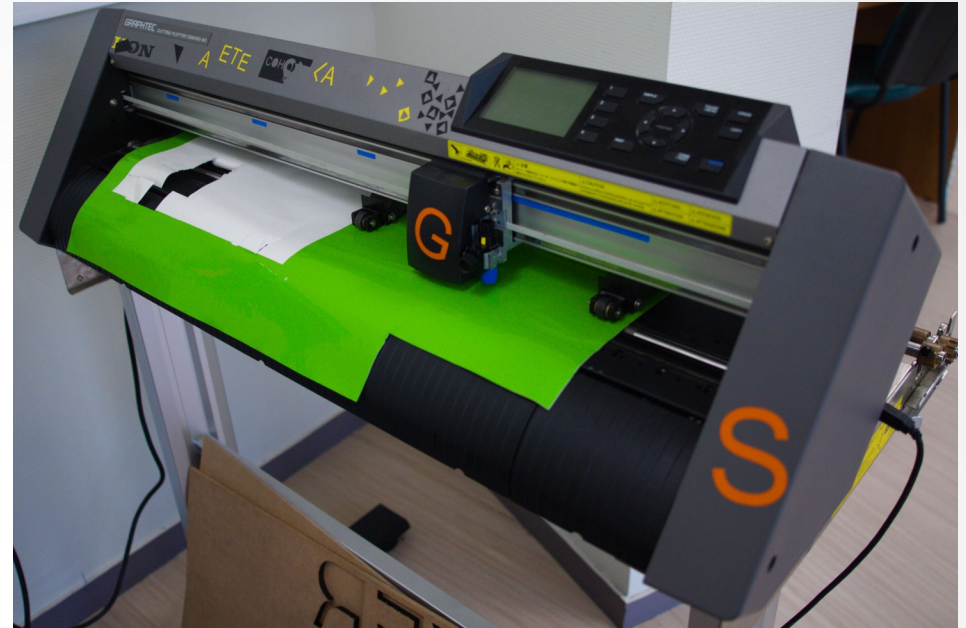

Outils du Fablab

Électronique

Microcontrôleurs

Capteurs

Raspberry Pi

Multimètres

Oscilloscope ...

Outillage / bricolage

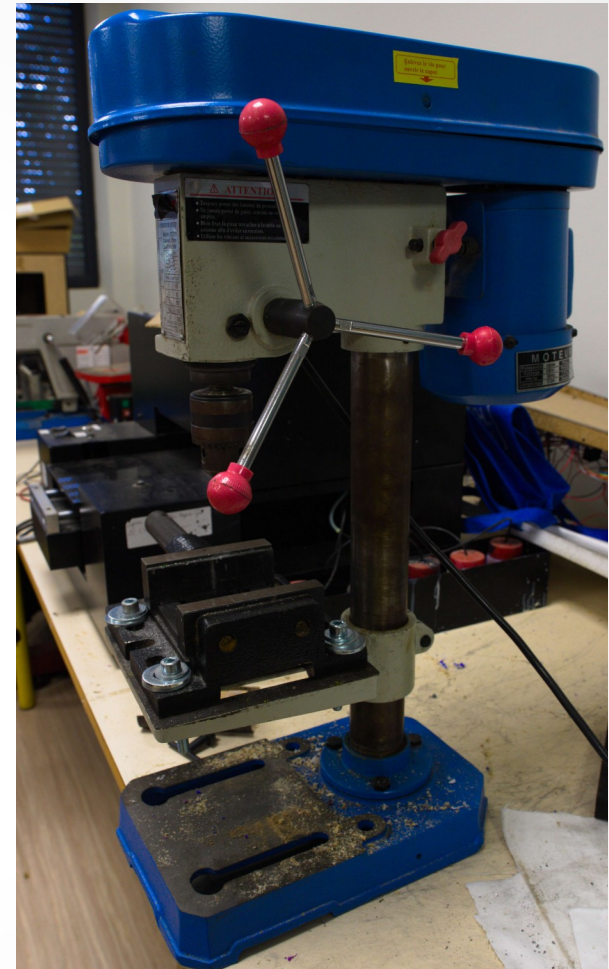

Accompagnement et
formation sur ces outils

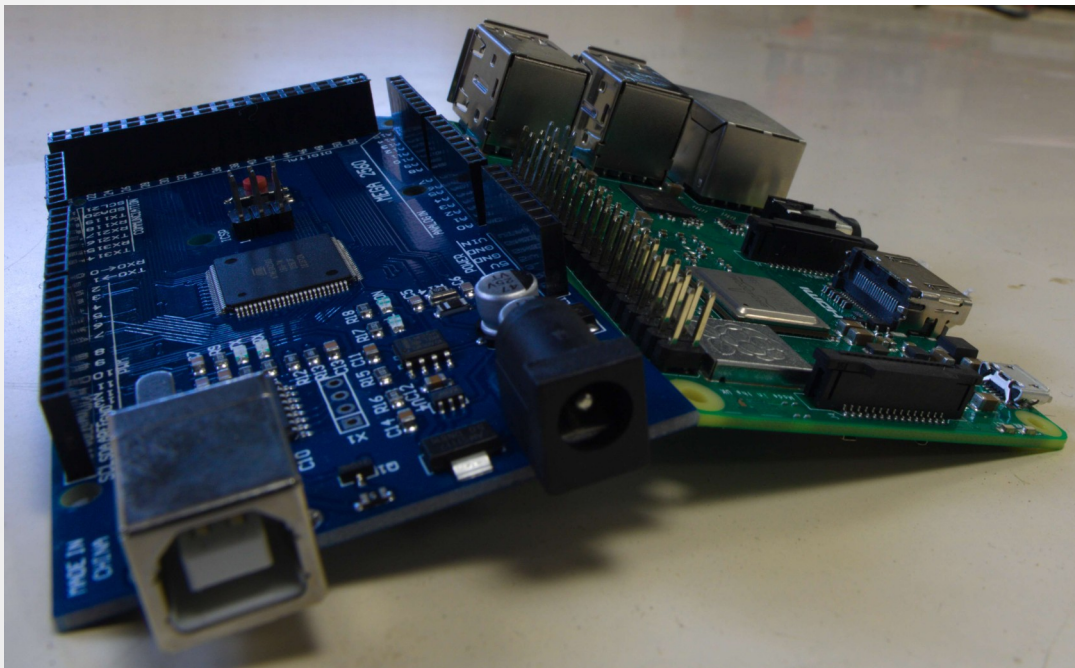

Ordinateurs et logiciels

Plusieurs postes de travail Windows et Linux

Logiciels libres de conception :

- FreeCad,
- Inkscape,
- KiCad,
- ...

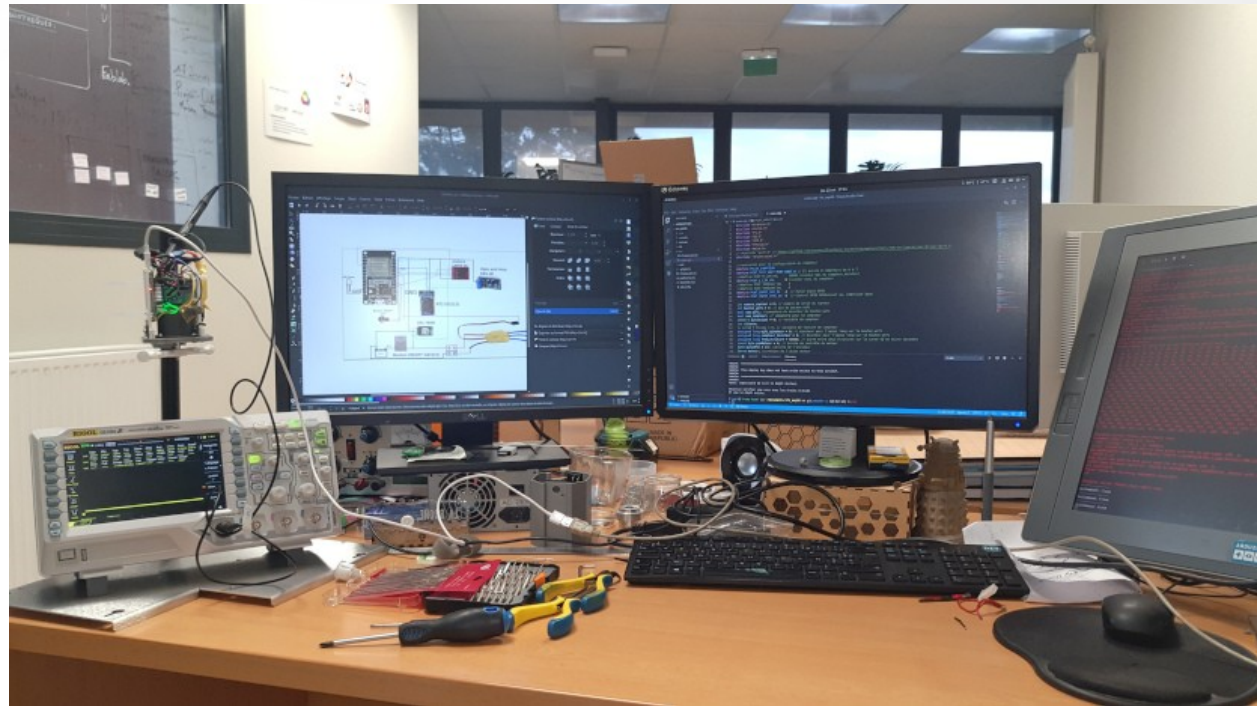

Projets du Fablab

- Arts et sciences
- Robot piloté par des plantes
- Surveillance température/humidité pour les bibliothèques
- Documentation
- <https://projets.cohabit.fr/redmine>
- ...

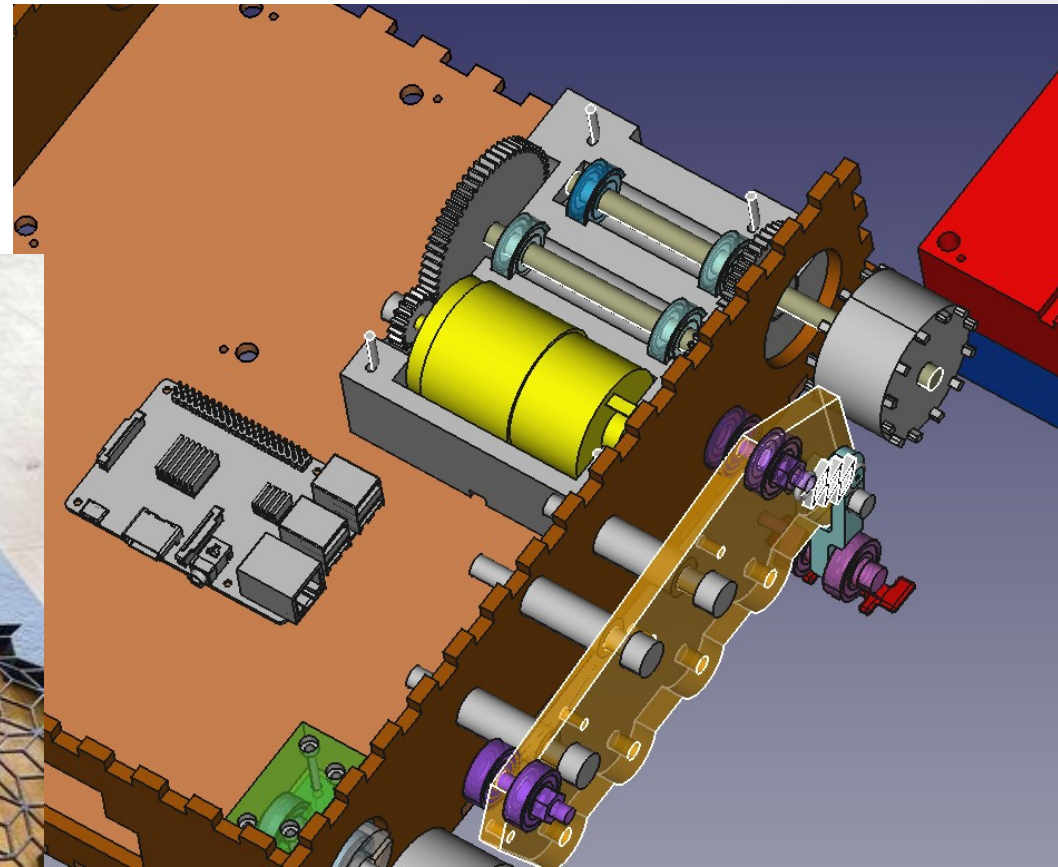

Venir au Fablab

- **Projets personnels** : 50€ par an pour les étudiants (utilisation des machines et formations).
- **Participer** aux activités et aux projets du Fablab : bénévole, gratuit.
- **Projets tutorés**, encadrés par un enseignant.



Où nous trouver ?

**IUT de Bordeaux - 15 rue Naudet
33175 Gradignan
Bâtiment 10A - 1^{er} étage**

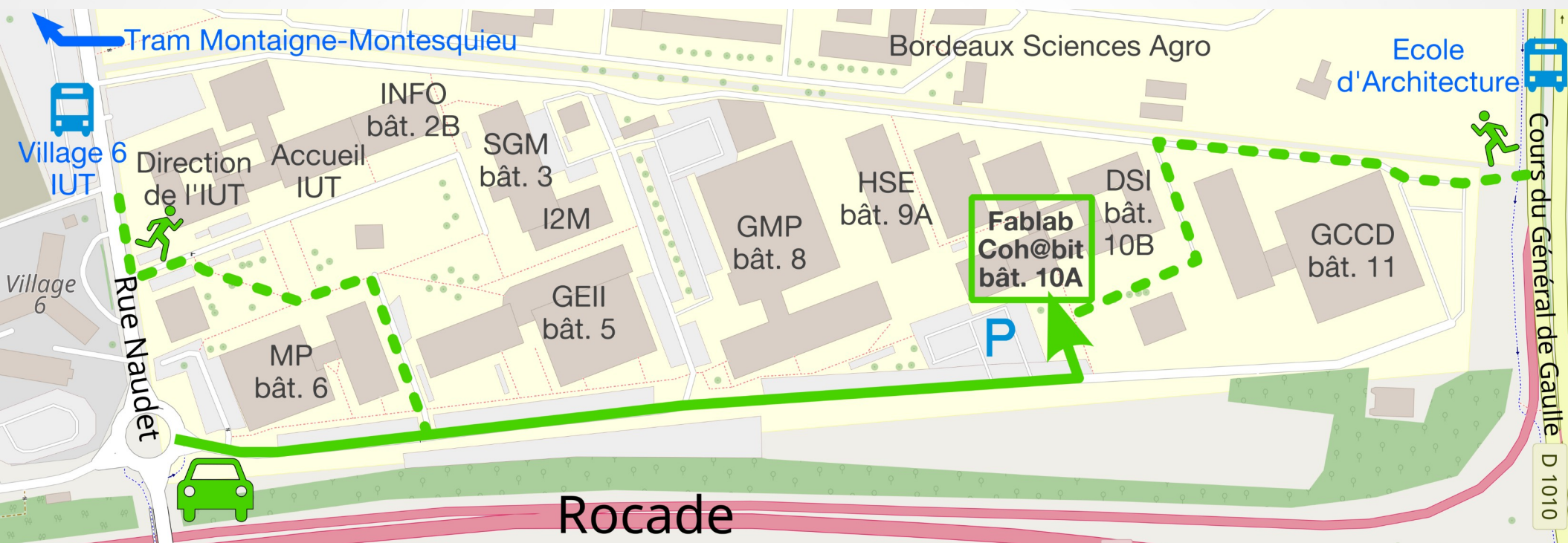

Lignes 10/31 – Village 6/IUT

Ligne 21 – École d'Architecture

Tram B – arrêt Montaigne - Montesquieu

Nous contacter

Téléphone : 05 56 84 79 61

Courriel : fablab@iut.u-bordeaux.fr

Horaires : du mardi au vendredi, de 10h à 18h

www.iut.u-bordeaux.fr/cohabit

